



ViCi-O(L)
ViCi-QO(L)

NTC
Pt100
Pt1000



ViCi-AL
ViCi-QAL

0 ... 10 VDC
2 ... 10 VDC
4 ... 20 mA
MODBUS

ViCi-AWL
ViCi-QAWL

PWM (<0,02 Hz)

**INSTRUKCJA MONTAŻU, OBSŁUGI I KONSERWACJI
KANAŁOWYCH NAGRZEWNIC ELEKTRYCZNYCH TYPU CV**

PL

UWAGA: Proszę przeczytać tą instrukcję przed montażem, podłączeniem i uruchomieniem urządzenia.
Zachowaj instrukcję do ponownego użycia.

Informacje dotyczące bezpieczeństwa

1. Urządzenie nie jest przeznaczone do użytkowania przez osoby (w tym dzieci) o ograniczonej sprawności fizycznej, sensorycznej i umysłowej, a także osoby nie posiadające odpowiedniej wiedzy i doświadczenia. Produkt może być obsługiwany wyłącznie przez wykwalifikowanych i przeszkolonych specjalistów. Urządzenie należy instalować w miejscu niedostępnym dla dzieci.
2. Przed przystąpieniem do prac związanych z montażem lub podłączeniem urządzenia należy wyłączyć zasilanie elektryczne.
3. Informacje o napięciu zasilania nagrzewnicy oraz o jej mocy znajdują się na schemacie elektrycznym umieszczonym na wewnętrznej stronie skrzynki podłączeniowej i na tabliczce znamionowej na obudowie urządzenia.
Schemat elektryczny zawiera również informacje o wyłącznikach termicznych.
4. Dopuszczalna temperatura otoczenia wynosi $-20^{\circ}\text{C} \dots +30^{\circ}\text{C}$.
Nagrzewnica jest wykonana dla maksymalnej temperatury powietrza wylotowego 50°C .
5. Urządzenie musi być podłączone do zasilania za pomocą trwale zamontowanych przewodów. Instalacja musi obejmować wyłącznik wszystkich faz. Dławiki kablowe muszą być dobrane w taki sposób, aby zachować klasę IP nagrzewnicy. Klasa ochrony urządzenia jest podana na tabliczce znamionowej.
6. Prędkość przepływu powietrza przez nagrzewnice typu **-O(L)**, **-AL** oraz **-AWL** musi wynosić co najmniej $1,5 \text{ m/s}$. Jeśli nagrzewnica jest wyposażona w zintegrowany czujnik przepływu, wtedy dozwolona jest prędkość powietrza $0,7 \text{ m/s}$. Urządzenie musi być podłączone w taki sposób, aby napięcie zasilania nie mogło być włączone, chyba że skojarzony wentylator zostanie włączony w tym samym czasie lub wcześniej. Ponadto skojarzony wentylator nie może być wyłączony, chyba że napięcie zasilania nagrzewnicy zostanie wyłączone w tym samym czasie lub wcześniej. Nagrzewnice typu **-QO(L)**, **-QAL** oraz **-QAWL** automatycznie zmniejszają moc, jeśli prędkość powietrza spadnie poniżej $1,5 \text{ m/s}$ i automatycznie wyłączają urządzenie, jeśli prędkość powietrza spadnie poniżej $0,7 \text{ m/s}$. Powietrze wlotowe do grzejników typu **-QO(L)**, **-QAL** oraz **-QAWL** musi być filtrowane, aby uniknąć zanieczyszczenia czujnika pomiaru przepływu powietrza. Zaleca się pewien czas przedmuchu wentylatora, aby uniknąć zadziałania wyłączników termicznych z powodu pozostałego ciepła.
7. Nagrzewnica posiada oznaczenie CE i jest wykonana zgodnie z następującymi normami: EN 60335-1 / EN 60335-20 / EN 61000-6-2 / EN 61000-6-3 / EN 62233.

Montaż

1. Nagrzewnica jest przeznaczona do montażu w kanałach okrągłych za pomocą śrub.
2. Powietrze musi przepływać przez nagrzewnicę zgodnie z kierunkiem strzałki umieszczonej z boku skrzynki przyłączeniowej.
3. Nagrzewnicę można montować w kanałach poziomych lub pionowych. Urządzenie można zamontować wyłącznie w kanałach wykonanych z materiałów niepalnych i odpornych na temperaturę. Skrzynkę przyłączeniową można swobodnie ustawić w górę lub na boki pod maksymalnym kątem 90° . Skrzynka przyłączeniowa skierowana w dół jest zazwyczaj **NIE** dopuszczalna, ale nagrzewnice z oznaczeniem **...-D** w kodzie typu, mogą mieć skrzynkę przyłączeniową skierowaną w dół.

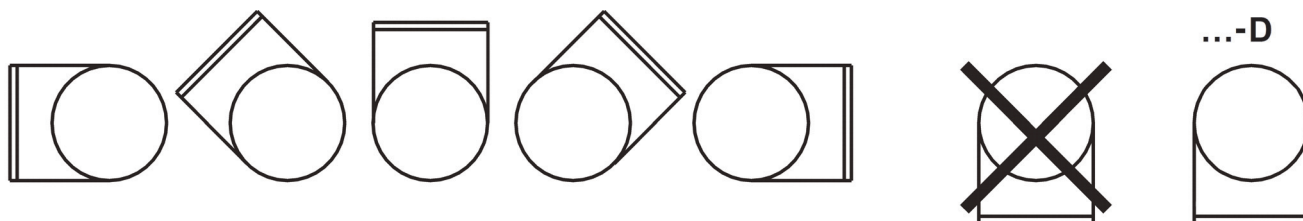

4. Jeżeli urządzenie nie będzie uruchomione w ciągu trzech miesięcy, należy je przechowywać w suchym miejscu (max 40% RH).
5. Wylot powietrza do pomieszczenia musi być wyposażony w trwale zamontowaną siatkę lub nawiewnik, aby zapobiec dotknięciu elementów grzejnych nagrzewnicy.
6. W pobliżu wylotu powietrza należy umieścić tabliczkę informującą o tym, że wylot powietrza nie może być zakryty.
7. Odległość od (do) nagrzewnicy do (od) łuku kanału, zaworu, filtra, itp. musi być co najmniej dwa razy większa niż średnica kanału, w przeciwnym razie istnieje ryzyko, że przepływ powietrza przez nagrzewnicę będzie nierównomierny, co może spowodować zadziałanie ochrony przed przegrzaniem. Przykład: dla CV16 odległość montażowa wynosi 320 mm .
8. Nagrzewnicę można zaizolować zgodnie z obowiązującymi przepisami. Materiał izolacyjny musi być niepalny. Izolacja nie może zakrywać pokrywy, ponieważ tabliczka znamionowa musi być widoczna, a pokrywa musi być zdejmowana.
9. Nagrzewnica kanałowa musi być dostępna w celu wymiany i konserwacji.
10. Odległość od metalowej obudowy nagrzewnicy do drewna lub innego palnego elementu **NIE** może być mniejsza niż 30 mm .
11. **Maksymalna dopuszczalna temperatura otoczenia wynosi 30°C .**
12. **Maksymalna dopuszczalna temperatura powietrza wylotowego wynosi 50°C .**

Konserwacja

1. Zwykle nie jest wymagana żadna konserwacja. Okresowa kontrola działania i ponowne dokręcenie zacisków zasilania muszą być przeprowadzone co najmniej raz w roku.
2. Aby zachować właściwości izolacyjne elementów grzewczych, należy je uruchomić na 24 godziny, nie rzadziej niż raz na 3 miesiące.

Przegrzanie

Jeżeli zadziałała ochrona przed przegrzaniem resetowana ręcznie, należy wykonać:

1. Wyłącz zasilanie.
2. Pokrywa może być zdejmowana wyłącznie przez elektryka z uprawnieniami.
3. Ostrożnie sprawdź przyczynę przegrzania nagrzewnicy.
4. Po usunięciu przyczyny usterki można zresetować wyłącznik przegrzania.

Rozwiązywanie problemów

- Sprawdź czy prędkość przepływu powietrza nie jest zbyt niska. Przepływ powietrza jest niewystarczający w przypadku nagrzewnic typu **-QO(L)**, **-QAL** i **-QAWL**, jeżeli czerwona dioda LED obok czujnika przepływu świeci się ciągłym światłem. Jeżeli czerwona dioda LED miga, oznacza to, że sterownik ogranicza dopuszczalną moc wyjściową.

-ViCi-O(L) / -ViCi-QO(L)

- Sprawdź czy został użyty właściwy typ czujnika i czy jest on prawidłowo podłączony.
- Sprawdź rezystancję czujnika i potencjometru wartości zadanej. Przed przystąpieniem do jakichkolwiek pomiarów należy odłączyć je od zacisków. Czujniki NTC dla zakresu 0...30°C powinny mieć rezystancję 10kΩ @ 30°C; 11,7kΩ @ 20°C i 15kΩ @ 0°C. Zewnętrzny potencjometr wartości zadanej powinien mieć rezystancję 0...5 kΩ.

Pełna moc grzewcza, ale bez regulacji

- Odłącz czujnik(i).
Jeżeli to spowoduje wyłączenie grzania, to usterka leży po stronie obwodu czujnika zewnętrznego. Jeżeli to nie skutkuje wyłączeniem grzania i nie świeci się żadna dioda LED na płycie drukowanej, oznacza to zwarcie w triaku.

Brak grzania

- Sprawdź czy na zaciskach zasilania nagrzewnicy jest napięcie sieciowe i czy nie zadziałał ręczny wyłącznik zabezpieczający przed przegrzaniem.
- Sprawdź zabezpieczenie przed zanikiem strumienia powietrza, bezpieczniki, wyłączniki, itp.
- Odłącz czujnik(i) z zacisków.

Jeżeli nagrzewnica się teraz uruchomi, to usterka jest w obwodzie czujnika zewnętrznego. W przeciwnym razie usterka jest w sterowniku.

-ViCi-AL / -ViCi-QAL / -ViCi-AWL / -ViCi-QAWL

- Upewnij się, że sygnał sterujący ma prawidłową polaryzację.

Pełna moc grzewcza, ale bez regulacji

- Odłącz sygnał sterujący i zewrzyj zaciski wejściowe sygnału sterującego.
Jeżeli to spowoduje wyłączenie grzania, to usterka leży po stronie sygnału wejściowego. Jeżeli to nie skutkuje wyłączeniem grzania i żadna dioda LED nie świeci się na płycie, to może oznaczać zwarcie w triaku.

Brak grzania

- Sprawdź czy na zaciskach zasilania nagrzewnicy jest napięcie sieciowe i czy nie zadziałał ręczny wyłącznik zabezpieczający przed przegrzaniem.
- Sprawdź zabezpieczenie przed zanikiem strumienia powietrza, bezpieczniki, wyłączniki, itp.
- Odłącz przewody sygnału sterującego i podłącz baterię 9V lub inne odpowiednie źródło napięcia jako sygnał wzbudzenia.

Jeżeli grzanie się teraz nie uruchomi, to usterka leży po stronie sterownika.

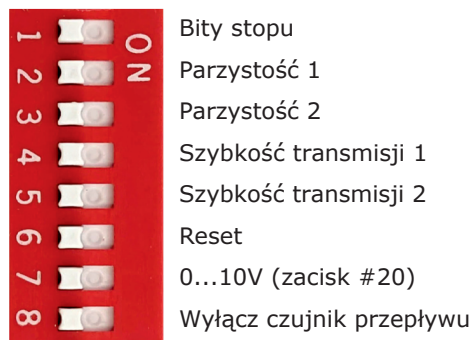
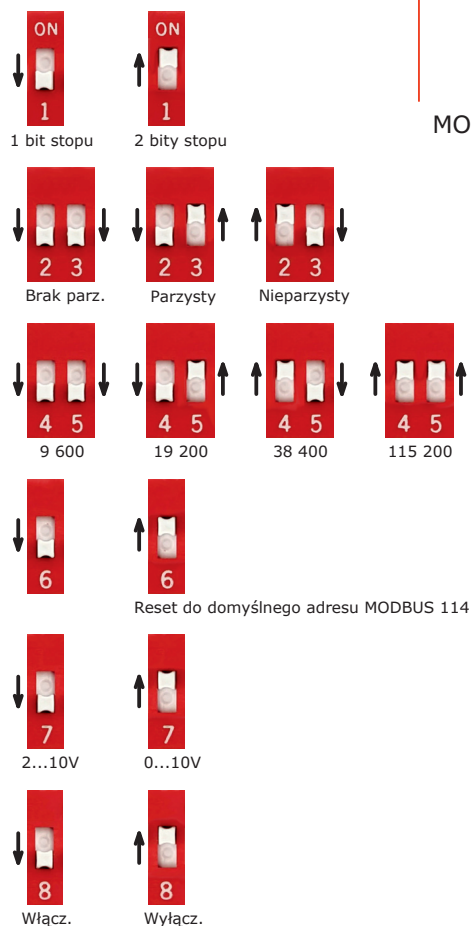
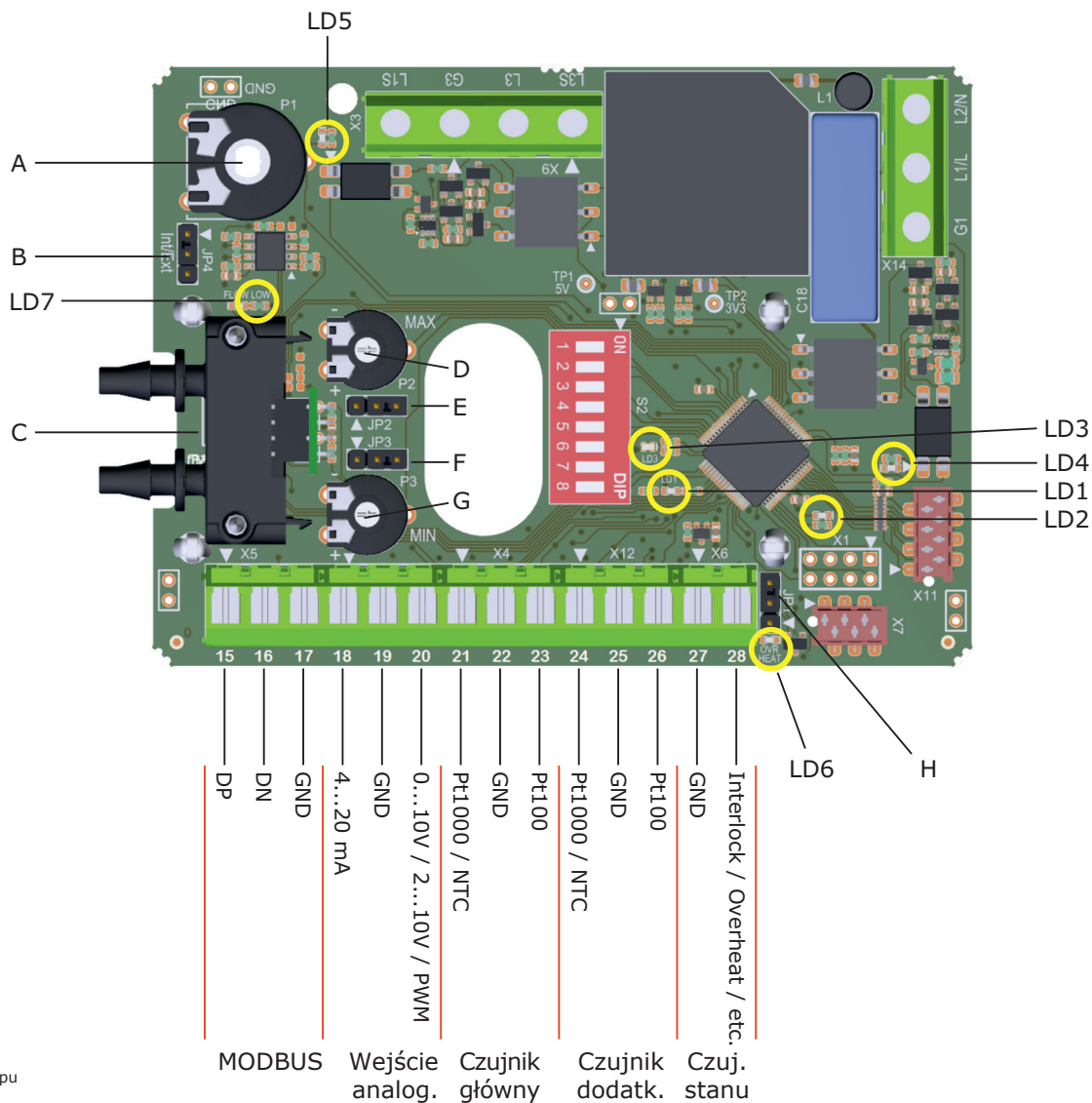

PL

A = Wewnętrzny potencjometr wartości zadanej.

B = Zworka JP1 (Int/Ext) służy do aktywacji lub dezaktywacji wewnętrznego potencjometru wartości zadanej.



Wewnętrzny potencjometr wartości zadanej współpracuje z czujnikiem głównym (Zaciski #21, #22 i #23) i działa niezależnie od typu czujnika (NTC, Pt1000 lub Pt100). Zewnętrzny potencjometr wartości zadanej działa tylko z czujnikiem typu NTC.

C = Czujnik przepływu. Pojawia się w nagrzewnicach typu **ViCi-QOL** oraz **ViCi-QAL**.

Nagrzewnice bez czujnika przepływu posiadają zamiast tego zaciski #29 i #30 na płycie, do podłączenia wyłącznika ciśnieniowego lub innego elementu sprzęgającego pracę nagrzewnicy z pracą wentylatora.

D = Potencjometr wartości zadanej do ograniczenia maksymalnej temperatury powietrza wylotowego.

E = Zworka JP2 służy do aktywacji lub dezaktywacji potencjometru do ograniczenia (MAX) maksymalnej temp. wylotowej.

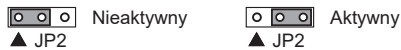

F = Zworka JP3 służy do aktywacji lub dezaktywacji potencjometru do ograniczenia (MIN) minimalnej temp. wylotowej.

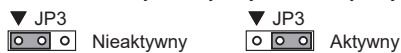

G = Potencjometr wartości zadanej do ograniczenia minimalnej temperatury wylotowej.

Czujnik dodatkowy jest czujnikiem ograniczającym MIN/MAX (zaciski #24, #25 i #26).

Jeżeli do zacisków nie podłączono żadnego czujnika, aktywacja nie wywołuje żadnego skutku.

H = Zworka JP4 służy do aktywacji lub dezaktywacji statusu alarmu.



Typowym zastosowaniem statusu alarmu jest wskazanie przegrzania (patrz dalej LD6), ale może być on również używany do wskazania innego wybranego stanu.

LD1 = LED. Miga na zielono  gdy nagrzewnica działa prawidłowo.

 Miga raz na czerwono z 2-sekundową przerwą, wskazuje usterkę czujnika głównego.

 Miga dwa razy na czerwono z 2-sekundową przerwą, wskazuje usterkę dodatkowego czujnika.

LD2 = Nie używana.

LD3 = Zielona dioda LED  po aktywacji SW6, co powoduje zresetowanie adresu MODBUS do 114.

LD4 = Zielona dioda LED  gdy triak dla L1 jest włączony.

LD5 = Zielona dioda LED  gdy triak dla L3 jest włączony. Tylko dla nagrzewnic 3-fazowych.

LD6 = Czerwona dioda LED  do wskazania Statusu (np. przegrzania), jeżeli H (zworka JP4) jest aktywowana i połączenie między zaciskami #27 i #28 jest przerwane. Wtedy grzanie jest niemożliwe.

LD7 = Czerwona dioda LED.

Jeżeli jest czujnik przepływu, dioda LED jest wyłączona gdy prędkość powietrza $\geq 1,5$ m/s.

Jeżeli jest czujnik przepływu, dioda LED miga  gdy prędkość powietrza $< 1,5$ m/s, ale $\geq 0,7$ m/s.

Wtedy następuje zmniejszenie mocy grzewczej.

Jeżeli jest czujnik przepływu, dioda LED świeci się na stałe  gdy prędkość powietrza $< 0,7$ m/s.

Wtedy grzanie jest niemożliwe.

Płyta bez czujnika przepływu, posiada dodatkowe zaciski #29 i #30, do podłączenia wyłącznika ciśnieniowego lub innego elementu sprzęgającego pracę nagrzewnicy z pracą wentylatora.

Dioda LED jest wyłączona,  kiedy jest połączenie między zaciskami #29 i #30.

Dioda LED świeci się na stałe, jeżeli nie ma połączenia między zaciskami #29 i #30, i wtedy grzanie jest niemożliwe.

UWAGA, powyższe jest prawdziwe dopóki SW8  jest w pozycji wyłączone "OFF"

Jeśli SW8 jest  włączone "ON" czujnik przepływu jest wyłączony i sprzężenie pracy nagrzewnicy z wentylatorem trzeba

wykonać za pomocą wyłącznika ciśnieniowego lub w inny sposób.

Sterownik automatycznie wykrywa, które zaciski są używane, ale nie jest w stanie określić, czy do zacisków #19 i #20 jest podłączony sygnał sterujący 0...10V czy 2...10V. Dlatego SW7 musi być "ON"  (włączony) gdy stosujemy sygnał 0...10V.

W pozostałych przypadkach, SW7  powinno być wyłączone "OFF".

MODBUS input registers

Numer rejestru	Zmienna	odczyt danych	zapis	Opis	Zakres
1	SENSOR1_DEG_NTC1	int16	NA	Temperatura zmierzona za pomocą czujnika głównego NTC, NTC typ 1	
2	SENSOR1_DEG_NTC2	int16	NA	Temperatura zmierzona za pomocą czujnika głównego NTC, NTC typ 2	
3	SENSOR1_DEG_NTC3	int16	NA	Temperatura zmierzona za pomocą czujnika głównego NTC, NTC typ 3	
4	SENSOR1_DEG_NTC4	int16	NA	Temperatura zmierzona za pomocą czujnika głównego NTC, NTC typ 4	
5	SENSOR1_DEG_NTC5	int16	NA	Temperatura zmierzona za pomocą czujnika głównego NTC, NTC typ 5	
6	SENSOR1_DEG_NTC6	int16	NA	Temperatura zmierzona za pomocą czujnika głównego NTC, NTC typ 6	
7	SENSOR1_DEG_PT1000	int16	NA	Temperatura zmierzona za pomocą czujnika głównego PT1000	
8	SENSOR1_DEG_PT100	int16	NA	Temperatura zmierzona za pomocą czujnika głównego PT100	
9	SENSOR1_RES_NTC	int16	NA	Rezystancja zmierzona za pomocą czujnika głównego NTC	
10	SENSOR1_ERROR_STATE	uint8	NA	Czujnik główny. Błąd. NTC=1,PT1000=2,PT100=3,ZWARCIE NTC/PT1000=4,ZWARCIE PT100=5	
21	SENSOR2_DEG_NTC1	int16	NA	Temperatura zmierzona za pomocą czujnika dodatkowego NTC, NTC typ 1	
22	SENSOR2_DEG_NTC2	int16	NA	Temperatura zmierzona za pomocą czujnika dodatkowego NTC, NTC typ 2	
23	SENSOR2_DEG_NTC3	int16	NA	Temperatura zmierzona za pomocą czujnika dodatkowego NTC, NTC typ 3	
24	SENSOR2_DEG_NTC4	int16	NA	Temperatura zmierzona za pomocą czujnika dodatkowego NTC, NTC typ 4	
25	SENSOR2_DEG_NTC5	int16	NA	Temperatura zmierzona za pomocą czujnika dodatkowego NTC, NTC typ 5	
26	SENSOR2_DEG_NTC6	int16	NA	Temperatura zmierzona za pomocą czujnika dodatkowego NTC, NTC typ 6	
27	SENSOR2_DEG_PT1000	int16	NA	Temperatura zmierzona za pomocą czujnika dodatkowego PT1000	
28	SENSOR2_DEG_PT100	int16	NA	Temperatura zmierzona za pomocą czujnika dodatkowego PT100	
29	SENSOR2_RES_NTC	int16	NA	Rezystancja zmierzona za pomocą czujnika dodatkowego NTC	
30	SENSOR2_ERROR_STATE	uint8	NA	Czujnik dodatkowy. Błąd. NTC=1,PT1000=2,PT100=3,ZWARCIE NTC/PT1000=4,ZWARCIE PT100=5	
50	Main_FsPdiff	int32	NA	Wartość chwilowego przepływu powietrza	
51	Main_FlowSensMedian	int32	NA	Mediana wartości przepływu powietrza	
52	Main_FlowSensAvg	int32	NA	Średnia wartość przepływu powietrza z uwzględnieniem filtra "Main_FlowSensFtr.time"	
53	Main_FsDisabled	uint8	NA	Stan przelącznika DIP 8. 0=Czujnik przepływu aktywny, 1=Czujnik przepływu nieaktywny	
61	PS_state	uint8	NA	Stan zewnętrznego wyłącznika ciśnieniowego (zaciski 29 i 30)	0/1
90	ePSENT_4-20mA_IN			Wartość sygnału wejściowego 4-20mA (zacisk 18)	0-1000
91	ePSENT_0-10V_IN			Wartość sygnału wejściowego 0-10V (zacisk 20)	0-1000
92	ePSENT_2-10V_IN			Wartość sygnału wejściowego 2-10V (zacisk 20)	0-1000
100	OUTPUT_CTRL_TRIAC_STATE	uint8	NA	STAN TRIAKA (bit0=triak1,bit1=triak3)	
101	OUTPUT_CTRL_RLY1_STATE	uint8	NA	Przełącznik 1 wyłączony OFF = 0, Przełącznik 1 włączony ON = 1	
102	OUTPUT_CTRL_RLY2_STATE	uint8	NA	Przełącznik 2 wyłączony OFF = 0, Przełącznik 2 włączony ON = 1	
103	OUTPUT_CTRL_RLY3_STATE	uint8	NA	Przełącznik 3 wyłączony OFF = 0, Przełącznik 3 włączony ON = 1	
104	OUTPUT_CTRL_RLY4_STATE	uint8	NA	Przełącznik 4 wyłączony OFF = 0, Przełącznik 4 włączony ON = 1	
105	OUTPUT_CTRL_RLY5_STATE	uint8	NA	Przełącznik 5 wyłączony OFF = 0, Przełącznik 5 włączony ON = 1	
106	OUTPUT_CTRL_RLY6_STATE	uint8	NA	Przełącznik 6 wyłączony OFF = 0, Przełącznik 6 włączony ON = 1	
110	OUTPUT_CTRL_REQ	uint16	NA	Wprowadzona wartość zadana	zakres 0-1000 == (0-100%)
111	OUTPUT_CTRL_FINAL	uint16	NA	Wyjście po ograniczeniu przepływu powietrza i potencjometrach MIN/MAX	zakres 0-1000 == (0-100%)
112	CtrlMux_PowerLevel			Żądania poziomu mocy z Ain/temp/modbus	zakres 0-1000 == (0-100%)
115	OUTPUT_CTRL_TRIAC	uint16	NA		zakres 0-1000 == (0-100%)
120	OUTPUT_CTRL_MODE	uint8	NA	SEQ=0,BIN=1 nastawione z poziomu przelącznika dip na płytce	
121	OUTPUT_CTRL_STEP_COUNT	uint8	NA	0-6 nastawione z poziomu przelącznika dip na płytce	
200	TempReg_Setpoint	int16	NA		
201	TempReg_InpValue	int16	NA	Temperatura z czujnika głównego	Wartość w °C*10
202	TempLim_InpValue	int16	NA	Temperatura z czujnika dodatkowego	Wartość w °C*10
203	TempLim_InpSetpointLo	int16	NA	Wartość z potencjometru "MIN" jeżeli jest włączony zworką.	
204	TempLim_InpSetpointHi	int16	NA	Wartość z potencjometru "MAX" jeżeli jest włączony zworką.	
205	TempLim_status	int8	NA	NotSet=0,Running=1,Running_Lo_act=2,Running_Hi_act=3,Error1_Timeout=-1,ModuleError=-2	
206	TempReg_status	int8	NA	?	
220	Sensor1ActType			(0=BRAK, 1=NTC, 2=PT1000, 3=PT100)	
221	Sensor1Error			(0=bez błędu, 1=NTC, 2=PT1000, 3=PT100, 4=zwarcie NTC/PT1000, 5=zwarcie PT100)	
222	Sensor2ActType			(0=BRAK, 1=NTC, 2=PT1000, 3=PT100)	
223	Sensor2Error			(0=bez błędu, 1=NTC, 2=PT1000, 3=PT100, 4=zwarcie NTC/PT1000, 5=zwarcie PT100)	
331	&nv.FlowUpperLimit	int16	NA		
332	&nv.FlowLowLimit	int16	NA		
333	&Main_FlowPowerLimit	uint16	NA	Maksymalna wydajność wskutek redukcji przepływu	zakres 0-1000 == (0-100%)
700	OVRH_state	uint8	NA	Stan przegrzania OVRH (0=normalny,1=przegrzanie)	0/1
800	CtrlMux_PowerLevel	uint8	NA	Tak samo jak w rejestrze "112", ale wyskalowane w zakresie 0-255	zakres 0-255
801	CtrlMux_Timeout	uint8	NA	Limit czasu w sekundach	10
803	CtrlMux_status	int8	NA		
804	AinHdlr_ActInp	int8	NA		
805	AinHdlrOutput_0_255	uint16	NA		zakres 0-1000 == 10x(0-100%)
806	AinHdlr_Timeout	uint8	NA		
807	AinHdlrOutput_0_255	uint8	NA		zakres 0-255
808	TempLim_InpTimeout	uint8	NA		
809	TempLim_power_inp	uint8	NA		
810	TempLim_power_lo	uint8	NA		
811	TempLim_power_hi	uint8	NA		
812	TempLim_power_output	uint8	NA	Tak samo jak w rejestrze "3009", ale wyskalowane w zakresie 0-255	zakres 0-255
813	TempReg_power	uint8	NA	Tak samo jak w rejestrze "5005", ale wyskalowane w zakresie 0-255	zakres 0-255
900	Fw version A-x-xxx		NA	Fw wersja Major	
901	Fw version x-A-xxx		NA	Fw wersja Minor	
902	Fw version x-x-AAA		NA	Fw wersja Build	

MODBUS holding registers

Numer rejestru	Zmienna	odczyt danych	zapis	Opis	Zakres	Wartość domyślna
1001	CtrlMux_ActChannel	int8	uint8	Nie ustawione=-1, Brak źródła=0, TempReg=1, Ain=2, Modbus=3		
1002	CtrlMux_PowerLevel	uint16	uint16	zakres 0-1000 == 10x(0-100%)	0-1000	0
1003	Main_FlowSensFiltr.time	int32	int16	Filtr, który ma wpływ na input register"FlowSens Avg"		0
1004	MB_AIN_CONF	uint8	uint8	Ain_CONF (0=AUTO, 1=PWM)		0
1005	MB_Slave_Address	uint8	uint8	MB_Slave_Address	1-255	114
1012	MB_SENSOR1_CONF	uint8	uint8	MB_SENSOR1_CONF (0=AUTO, 1=NTC, 2=PT 1000, 3=PT 100)		0
1013	MB_SENSOR2_CONF	uint8	uint8	MB_SENSOR2_CONF (0=AUTO, 1=NTC, 2=PT 1000, 3=PT 100)		0

ViCi-O(L)

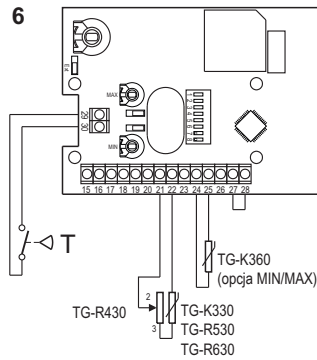
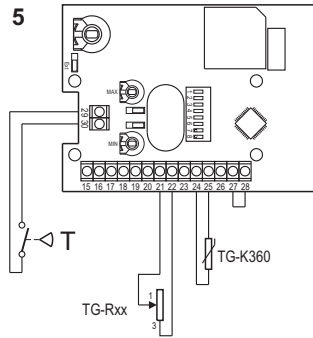
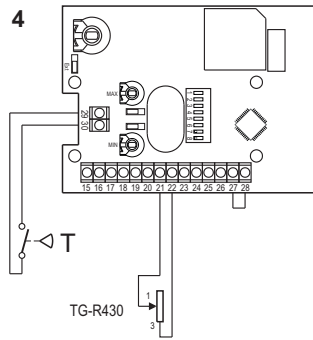
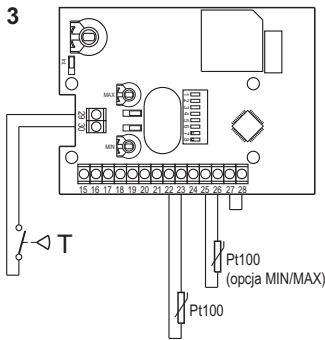
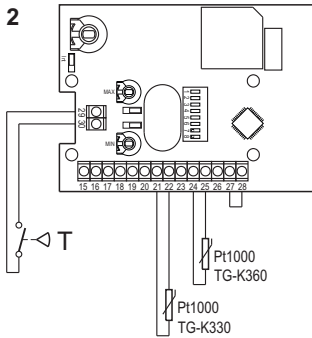
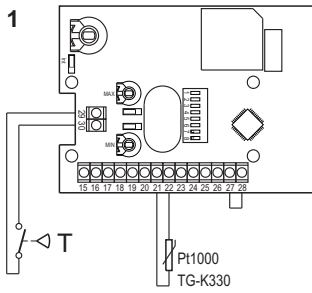

ViCi-AL

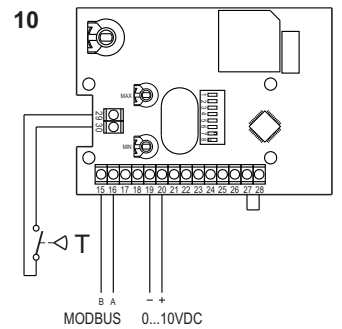
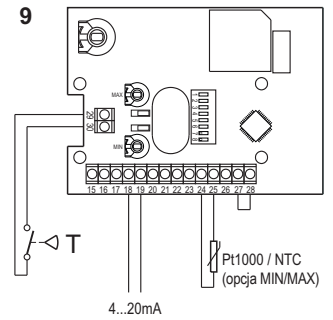
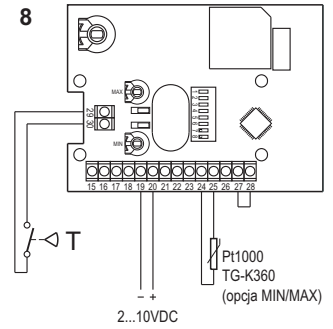
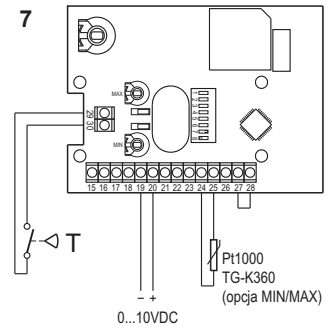

ViCi-*L / ViCi-**L

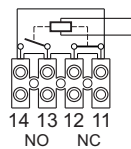

ViCi-AWL

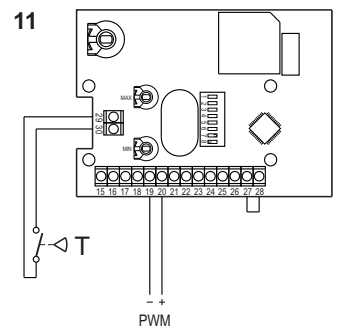

ViCi-QO(L)

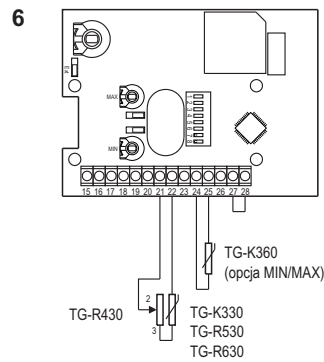
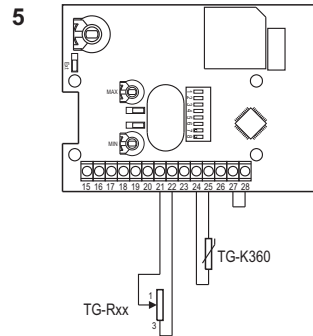
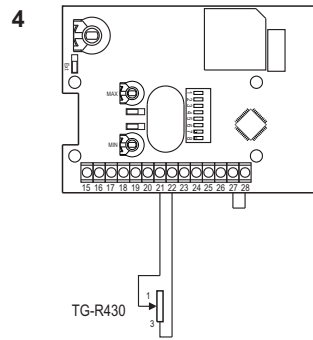
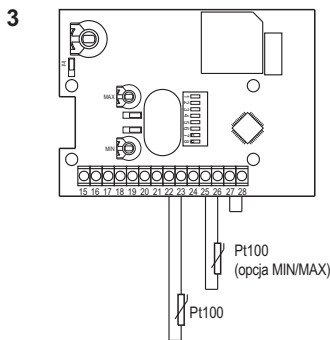
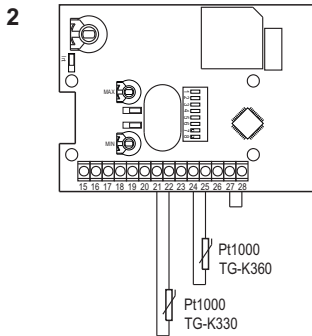
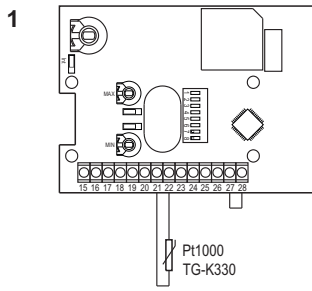

ViCi-QAL

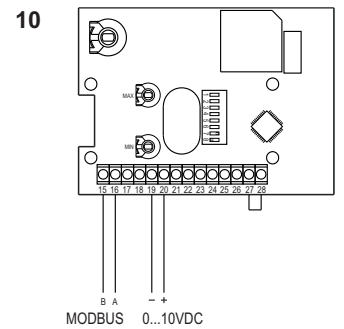
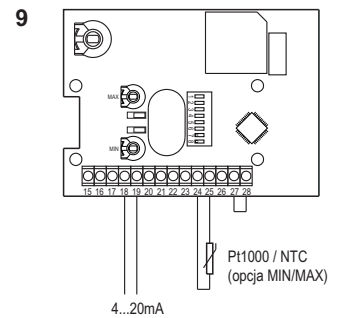
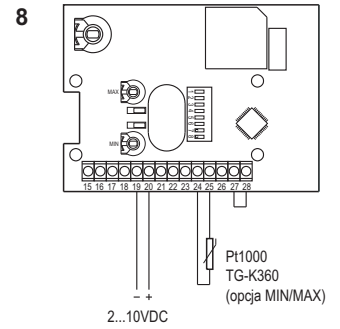
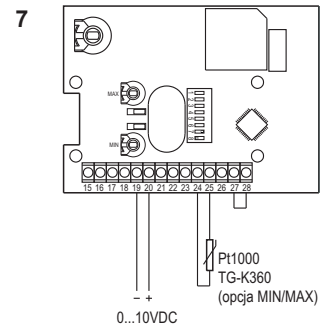

ViCi-Q*L / ViCi-Q**L

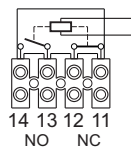

ViCi-QAWL

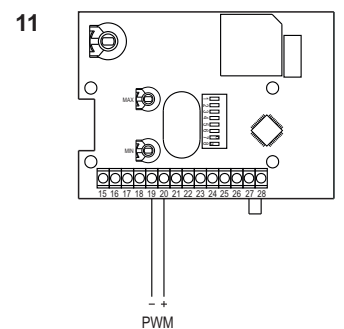

Ta instrukcja może zawierać nieścisłości techniczne lub błędy typograficzne.
VEAB Heat Tech AB może wprowadzać ulepszenia i/lub zmiany w produktach
i/lub broszurze w dowolnym momencie bez powiadomienia.